

NOUVEAU FORD **S-MAX**



Go Further



Visionnaire. Ingénieux. Remarquable.
Chaque voiture porte sa signature.

Henry Ford



Accédez à d'autres contenus en ligne. Utilisez l'application appropriée sur votre smartphone ou votre tablette pour scanner les codes QR de cette brochure.



Le véhicule présenté est un S-MAX Titanium 2.0 TDCI 180 ch en Gris Metalicieux avec options.



Le véhicule présenté est un S-MAX Titanium 2.0 TDCI 180 ch en Gris Metallicus avec options.





Prenez les
commandes

Aucun compromis

Tout comme vous, nous refusons les compromis. Si vous avez besoin d'une voiture pouvant transporter jusqu'à sept personnes dans des conditions d'espace et de confort optimales sans nuire à l'esthétique, le choix est clair : le nouveau Ford S-MAX répond à tous ces critères et ne tolère aucun compromis. Prenez la route et profitez pleinement de la vie !



Plus de plaisir à chaque virage

La **direction adaptative** du Ford S-MAX est conçue pour ajuster la direction en fonction de la vitesse du véhicule. À plus faible vitesse, une légère rotation du volant tourne considérablement les roues avant, ce qui vous permet de négocier facilement les virages. À des vitesses plus élevées, le volant doit être tourné davantage pour obtenir le même effet, ce qui améliore la stabilité et le confort de conduite (option).



Transmission intégrale Intelligent AWD

La **transmission intégrale Intelligent AWD** procure une motricité maximale à tout moment.

Afin d'optimiser la traction, le couple est réparti automatiquement entre les 4 roues en fonction de l'adhérence. Quelles que soient les conditions climatiques ou la qualité de la route votre conduite est sécurisée.



Un affichage spécial indique la répartition de la transmission entre les quatre roues (de série sur les versions Intelligent AWD).

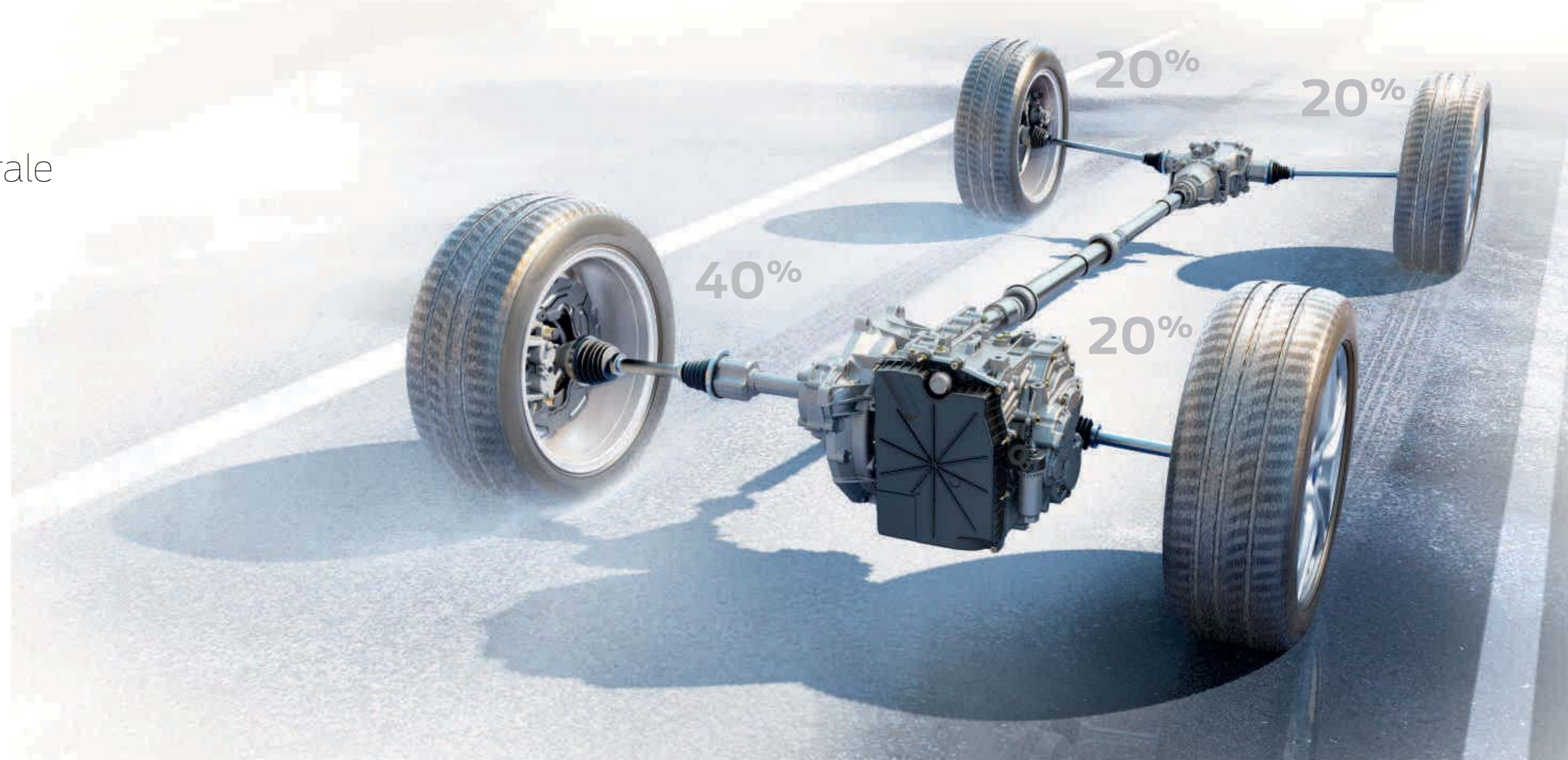



Hautes performances, faible consommation de carburant

Moteur bi-turbo Diesel

Tous les moteurs Diesel du Ford S-MAX impressionnent par leur puissance raffinée, leur réactivité et leur faible consommation de carburant. Un nouveau moteur TDCi développant 210 ch vient compléter la gamme déjà très appréciée. Il intègre la dernière **technologie Ford bi-turbo** pour des performances encore plus impressionnantes.

Un éclairage innovant

Le Ford S-MAX peut être équipé de l'**éclairage adaptatif avec les phares Ford Dynamic LED**. Aussi esthétiques que fonctionnels, les phares du S-MAX analysent l'environnement et les conditions de circulation afin de sélectionner l'éclairage le mieux adapté à la situation pour une vision optimale. Dans les virages, l'**éclairage dynamique** projette le faisceau lumineux au-delà de la courbe pour accroître votre visibilité. La partie supérieure du phare est bordée de trois bandes LED : les **feux de jour et les clignotants à LED séquentiels** qui s'animent de l'intérieur vers l'extérieur du véhicule pour plus de style et de sécurité.





Conduisez avec les feux de route sans risque d'éblouissement

Les feux de route anti-éblouissement permettent de conduire avec les feux de route sans risque d'éblouir les autres conducteurs. Des capteurs identifient le trafic devant votre voiture et les feux de route s'adaptent de manière à éliminer le risque d'éblouissement des autres usagers de la route, tout en illuminant le reste de la chaussée pour une visibilité optimale.

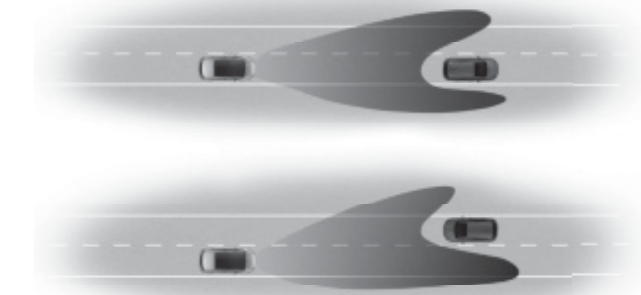

1. Trafic devant le véhicule

La caméra avant détecte la source lumineuse des véhicules à l'avant et baisse automatiquement l'intensité des faisceaux lumineux concernées afin d'éviter d'éblouir les autres conducteurs.

2. Trafic en sens inverse

Les feux de route illuminent toutes les zones de la route situées autour du véhicule détecté, ce qui permet un éclairage des bas côtés qui seraient restés dans l'obscurité avec un éclairage traditionnel.



Anticiper les dangers

À l'aide du radar avant et de la caméra frontale, le **Système de prévention de collision avec freinage automatique d'urgence** détecte la présence de voitures et de piétons en amont du véhicule. Le système permet de réduire le risque ou les conséquences d'un accident avec le véhicule qui précède en actionnant automatiquement les freins s'il détecte l'imminence d'une collision (de série sur Titanium).



Le stationnement devient un jeu d'enfant

Appuyez simplement sur le bouton d'**aide au stationnement Active Park Assist** et les capteurs de ce dispositif innovant détectent les places de stationnement convenables tandis que vous conduisez. Il effectue ensuite automatiquement la manœuvre de stationnement ; vous n'avez plus qu'à avancer et reculer en suivant les consignes à l'écran et les signaux sonores (option).



Commandes vocales et tactiles



Le système Ford SYNC 2 avec commandes vocales et écran tactile 8" vous permet de sélectionner vos musiques, de commander le système de navigation, de régler la climatisation, mais aussi de passer et recevoir des appels mains libres en choisissant des contacts dans le répertoire de votre téléphone grâce à de simples commandes vocales. Il peut même lire les SMS que vous recevez sur votre téléphone. Vous pouvez également commander toutes les fonctions sur le grand écran tactile 8 pouces haute résolution.

Note : plus d'informations sur la compatibilité des téléphones sur www.ford.fr



« Appeler Sylvain »

« Chercher pharmacie »

« Lire message »

« Lecture aléatoire »

« J'ai faim »

« Quelle est cette chanson ? »



S-MAX Business NAV

Équipements extérieurs de série

- Allumage automatique des feux et essuie-glace avant
- Feux arrière à LED
- Jantes alliage 17" 5 branches
- Phares antibrouillard avant avec entourage façon chrome
- Rétroviseurs extérieurs couleur carrosserie électriques, chauffants et rabattables électriquement

Équipements intérieurs de série

- 7 sièges individuels avec appuis-têtes réglables en hauteur
- Air conditionné à régulation automatique bi-zone
- Ford SYNC II avec Bluetooth® et commandes vocales avancées, écran couleur 8" et système de navigation
- MyKey
- Ordinateur de bord couleur 4.2"
- Palettes au volant (avec transmission automatique)
- Régulateur / limiteur de vitesse
- Siège conducteur et passager réglable manuellement avant/arrière, en hauteur et lombaire
- Système EasyFold 2ème rangée
- Tapis de sol avant et arrière
- Volant gainé cuir*

Sécurité et Protection

- ABS avec répartiteur électronique de freinage (EBD)
- Aide au démarrage en côte
- Aide au stationnement avant et arrière
- Airbag genoux conducteur
- Airbags frontaux conducteur et passager avant
- Airbags latéraux conducteur et passager avant
- Airbags rideaux 1ère et 2ème rangées
- Assistance au freinage d'urgence (EBA)
- Contrôle vectoriel de couple
- ESP
- Kit de réparation pour pneumatique
- Système de surveillance de la pression des pneus

Motorisations

- Diesel :
- 2.0 TDCi 120 ch S&S
 - 2.0 TDCi 150 ch S&S
 - 2.0 TDCi 150 ch PowerShift S&S
- Intelligent AWD :
- 2.0 TDCi 150 ch S&S



S-MAX Titanium

Équipements extérieur supplémentaires par rapport à Business NAV

- Contour chromé des vitres latérales
- Double sortie d'échappement chromée (sur motorisations 2.0 EcoBoost 240 ch et 2.0 TDCi 180 ch et 210 ch)
- Jantes alliage 17" 5x2 branches
- Feux de jour à LED
- Pare-brise chauffant

Équipements intérieur supplémentaires par rapport à Business NAV

- Aide au maintien dans la voie (LKA)
- Caméra de recul
- Eclairage d'ambiance à LED
- Ford SYNC II SONY 9 haut-parleurs
- Limiteur de vitesse intelligent Ford
- Ordinateur de bord couleur 10"
- Sièges conducteur et passager chauffants
- Système de prévention de collision avec freinage automatique d'urgence
- Système Keyfree avec hayon mains libres
- Reconnaissance des panneaux de signalisation (TSR)

Motorisations

- Essence :
- 1.5 EcoBoost 160 ch S&S
 - 2.0 EcoBoost 240 ch BVA6 S&S
- Diesel :
- 2.0 TDCi 150 ch S&S
 - 2.0 TDCi 150 ch PowerShift S&S
 - 2.0 TDCi 180 ch S&S
 - 2.0 TDCi 180 ch PowerShift S&S
 - 2.0 TDCi bi-turbo 210 ch PowerShift S&S
- Intelligent AWD :
- 2.0 TDCi 150 ch S&S
 - 2.0 TDCi 180 ch PowerShift S&S



Ordinateur de bord couleur 10" (de série)



Calandre inférieure au contour chromé (de série)

Le modèle ci-dessus est présenté avec options.

Au-delà de vos envies

Caméra avant grand angle

Offre une vue complète de l'avant et des côtés du véhicule. Particulièrement utile aux intersections et pour sortir des places de stationnement lorsque la visibilité latérale est obstruée. (option)



Hayon mains libres

Le hayon du Ford S-MAX s'ouvre et se ferme comme par magie, même avec les bras chargés. Avec la clé dans votre poche ou votre sac à main, il vous suffit de passer le pied sous le pare-chocs arrière pour que le hayon s'ouvre ou se referme automatiquement sans que vous ayez à vous servir de vos mains (de série sur Titanium).



Toit panoramique

Profitez de la beauté des paysages confortablement installé à bord de votre Ford S-MAX. Le toit panoramique vitré sur toute la longueur du véhicule offre un habitacle inondé de lumière. Le revêtement réfléchissant et le pare-soleil électrique permettent de maintenir une température agréable à bord. (option)



Volant chauffant

Il rechauffe vos mains sur simple pression d'un bouton pour plus de confort (option dans le pack hiver).



Bleu Abyesse
Peinture non métallisée



Gris Magnetic
Peinture métallisée



Blanc Glacier
Peinture non métallisée



Noir Shadow
Peinture Mica



Gris Lunaire
Peinture métallisée



Guard
Peinture métallisée Fashion



Bleu Impact
Peinture métallisée



Rouge Candy
Peinture métallisée Premium



Gris Metalicious
Peinture métallisée Fashion

Nous avons choisi la teinte Gris Metalicious. Et vous, que choisirez-vous ?

Le Ford S-MAX doit son élégance et sa longévité extérieures à un processus de peinture spécial en plusieurs étapes. Grâce à ses éléments de carrosserie en acier injecté de cire, à sa couche de finition protectrice, ainsi qu'aux nouveaux matériaux et processus d'application, votre Ford S-MAX conservera son apparence séduisante pendant de nombreuses années.

Certaines peintures sont en option. Se référer au tarif en vigueur ou au site www.ford.fr
Le Ford S-MAX est couvert par la garantie anticorrosion Ford pendant 12 ans à compter de la date de première mise en circulation. Certaines conditions s'appliquent.

Remarque : Les images de véhicules sont utilisées pour illustrer les teintes de carrosserie seulement et peuvent ne pas correspondre aux caractéristiques actuelles des véhicules ou à leur disponibilité sur certains marchés. Les teintes et garnissages reproduits dans cette brochure peuvent être différents des teintes réelles du fait des limites inhérentes aux processus d'impression utilisés.



Le confort avant tout



Retrouvez automatiquement votre position de conduite la plus confortable **avec le siège conducteur électrique réglable dans 10 positions** et la **colonne de direction à commande électrique**, grâce à la **fonction de mémorisation**. La colonne de direction se déplace automatiquement pour dégager l'espace et faciliter ainsi l'accès à bord et la descente du véhicule. (option)



Modèle présenté : Sellerie Mixte Cuir* /Suédine perforé (option)

Voyagez dans un univers luxueux et élégant à bord du Ford S-MAX. Les matériaux insonorisants créent une ambiance feutrée dans l'habitacle. Un soin particulier a également été porté à la création et à la fabrication des selleries.



1. Sellerie Tissu Noir sur Business NAV
2. Sellerie Tissu Noir sur Titanium
3. Sellerie Tissu Ceramic sur Titanium
4. Sellerie Cuir* Noir sur Titanium
5. Sellerie Cuir* Ceramic sur Titanium
6. Sellerie Cuir* perforé Noir sur Titanium
7. Sellerie Cuir* perforé Ceramic sur Titanium

*Retrouvez sur www.ford.fr plus de détails sur le cuir utilisé dans nos véhicules



Roues et jantes



Jantes alliage 17" 5x2 branches
(de série sur Titanium ou en option)



Jantes alliage 17" 10 branches
(en option)



Jantes alliage 18" 5x2 branches
(en option)



Jante alliage 19" 10x2 branches
(en option)



	Business NAV	Titanium
Jantes et pneus		
Jantes alliage 17" 5 branches avec pneus 235/55 R17	●	○
Jantes alliage 17" 5x2 branches avec pneus 235/55 R17	○	●
Jantes alliage 17" 10 branches avec pneus 235/55 R17	-	○
Jantes alliage 17" 10x2 branches avec pneus 235/55 R17	-	○
Jantes alliage 18" 5x2 branches avec pneus 235/50 R18	○	○/□
Jantes alliage 18" 5 branches avec pneus 235/50 R18	○	○
Jantes alliage 19" 10x2 branches avec pneus 245/45 R19	-	○
Kit de réparation pour pneumatique	●	●
Pneus hiver avec pneus 235/55 R17	○	○
Roue de secours galette	○	○

● = de série, ○ = en option, □ = inclus dans un pack d'options. *Retrouvez sur www.ford.fr plus de détails sur les cuirs utilisés dans nos véhicules.

Image principale Jante alliage 19" 10x2 branches (en option).

Les jantes choisies seront montées avec les pneus d'origine de dimensions correspondantes d'une des marques de nos fournisseurs en fonction des disponibilités lors de la production.
Note : Les jantes 18" et 19" disponibles sont conçues pour offrir des caractéristiques de conduite plus sportives et plus ferme à votre Ford S-MAX en comparaison avec les jantes de série 17".

Clignotants avant à LED

Les feux de jour à LED du Ford S-MAX, intégrés dans les phares, font également office de clignotants séquentiels qui s'animent de l'intérieur vers l'extérieur (option).

Éclairage adaptatif avec Phares Ford Dynamic LED

Le système d'éclairage adaptatif avec distribution variable de la lumière améliore l'éclairage dans diverses situations de conduite en fonction de la vitesse, de l'angle du volant ou des conditions climatiques (option).



Éclairage en milieu urbain



Éclairage sur route de campagne



Éclairage sur autoroute



Éclairage anti-éblouissement en cas de mauvais temps



Éclairage dans les zones résidentielles



Éclairage dynamique dans les virages

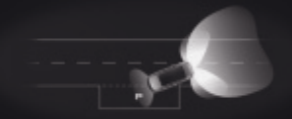

Éclairage de manœuvre



Éclairage de route anti-éblouissement

Équipements extérieurs

Style extérieur

Pack Style – Bas de caisse et parties inférieures des pare-chocs avant et arrière couleur carrosserie, jantes alliage 18" 5x2 branches et vitres arrière surteintées

Équipements fonctionnels

Active Park Assist – système de stationnement semi-automatique (en créneau ou en bataille)

Caméra avant grand angle

Caméra de recul

Phares Ford Dynamic LED – phares adaptatifs 100% LED, incluant feux de jour à LED et clignotants avant séquentiels

● = de série, ○ = en option, □ = inclus dans un pack d'options. *Retrouvez sur www.ford.fr plus de détails sur les cuirs utilisés dans nos véhicules.

Business NAV

Titanium

-

○

○

○

-

○

○

●

-

○/□

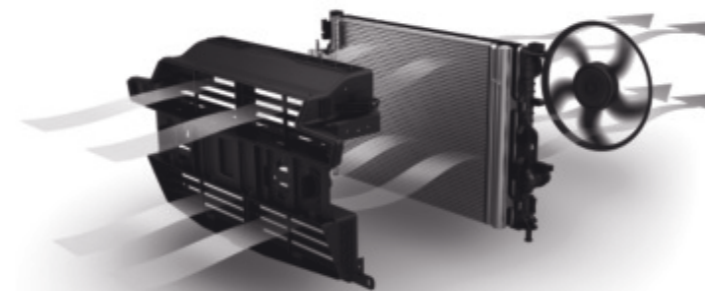

Moins de traînée aérodynamique, moins de carburant

Volets de calandre actifs

Pour réduire la résistance aérodynamique, l'obturateur actif de calandre s'ouvre et se ferme automatiquement afin de réguler la quantité d'air de refroidissement entrant dans le compartiment moteur. Le résultat ? Un réchauffement accéléré du moteur et une réduction de la traînée aérodynamique, synonymes d'économies de carburant.

Équipements extérieurs

Style extérieur	Business NAV	Titanium
Allumage automatique des feux et essuie-glace avant	●	●
Attelage rétractable (incompatible avec les suspensions à amortisseur compensateur de charge et la roue de secours galette)	○	○
Barres de toit (incompatibles avec le toit panoramique fixe)	○	○
Bas de caisse et parties inférieures des pare-chocs avant et arrière couleur carrosserie	-	□
Becquet arrière Sport	-	○
Double sorties d'échappement chromée (uniquement sur moteurs 2.0 EcoBoost 240 ch et 2.0 TDCi 180 ch et bi-turbo 210 ch)	-	●
Feux arrière à LED	●	●
Feux de jour halogènes	●	-
Phares antibrouillard avant avec entourage façon chrome	●	●
Poignées de portes couleur carrosserie	●	●
Projecteurs halogènes avec feux de jour à LED	-	●
Rétroviseurs extérieurs couleur carrosserie électriques, chauffants et rabattables électriquement	●	●
Pare-brise chauffant	□	●

● = de série, ○ = en option, □ = inclus dans un pack d'options. *Retrouvez sur www.ford.fr plus de détails sur les cuirs utilisés dans nos véhicules.

Business NAV

Titanium

Coffre de toit** Thule

Conçu pour transporter une grande variété d'objets et les protéger contre les intempéries ou le vol. La plupart des modèles proposent une double ouverture pour un accès facile au chargement (accessoire, disponible en plusieurs tailles).

Becquet arrière

Le becquet arrière assorti à la couleur de la carrosserie souligne l'allure sportive du S-MAX (option sur Titanium et en accessoire).



Barres de toit

Combinées à des barres longitudinales (en option), les barres de toit renforcent la polyvalence de votre Ford S-MAX (accessoire).

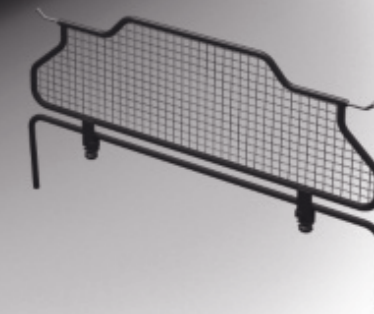

Porte-vélos sur attelage Thule**

Le porte-vélos monté sur le crochet d'attelage Thule® est doté d'un mécanisme d'inclinaison ingénieux pour un accès pratique au coffre (accessoire).

Crochet d'attelage rétractable

L'attelage rétractable électrique se dissimule aisément sous le pare-chocs arrière lorsque non utilisé, préservant ainsi les lignes dynamiques du véhicule (en option et accessoire).

Défecteurs d'air ClimAir**

En diminuant les turbulences et le bruit, ces déflecteurs d'air permettent de circuler confortablement avec les vitres abaissées, même sous une pluie légère (accessoire).

Grille de séparation

Ce dispositif amovible permet d'isoler la partie arrière du véhicule lors du transport d'objets - améliorant ainsi la sécurité des passagers. Deux modèles sont disponibles : un dispositif sur toute la hauteur à monter derrière la première rangée (accessoire) et un dispositif à mi-hauteur à monter derrière la deuxième rangée (accessoire uniquement, incompatible avec la climatisation tri-zone)*.



WWW

Pour une gamme d'objets de la marque Ford (des vêtements aux produits Lifestyle en passant par les modèles réduits), rendez-vous sur www.fordlifestylecollection.com

*Conforme aux normes de sécurité ECE-R17.07/DIN 75410-2.
+Élément couvert par la garantie d'un fournisseur tiers. Consultez la quatrième de couverture pour plus d'informations.

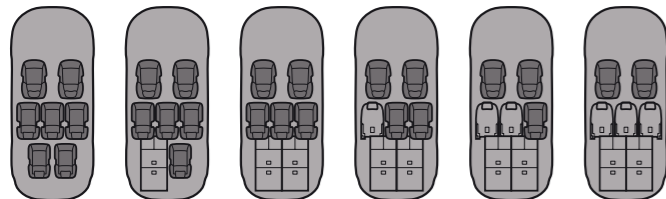

Sièges modulables

L'intérieur extrêmement modulable du S-MAX peut s'adapter à presque toutes les situations. La deuxième rangée offre trois véritables places, avec des sièges qui peuvent être rabattus à plat, coulissés, inclinés ou basculés vers l'avant, individuellement ou ensemble, en un geste simple d'une seule main. Les deux sièges de la troisième rangée peuvent être rabattus à plat individuellement d'un simple mouvement.

Équipements intérieurs

Sièges

	Business NAV	Titanium
7 sièges individuels	●	●
Omission de la 3ème rangée de sièges	○	○
Sellerie Cuir* avec sièges avant chauffants (teinte Noir ou Ceramic) - Equipements inclus : réglage électrique 10 directions (à mémoire côté conducteur)	-	○/□
Sellerie Cuir* Perforé avec sièges avant chauffants, massants et climatisés (teinte Noir ou Ceramic) – Equipements inclus : réglage électrique 10 directions (à mémoire côté conducteur)	-	○
Sellerie Mixte Cuir*/Suedine Perforé avec sièges avant chauffants – Equipements inclus : sièges avant Sport, réglage électrique 10 directions (à mémoire côté conducteur)	-	○/□
Sièges avant électriques	-	○/□
Sièges conducteur et passager réglable avant/arrière et en hauteur manuellement	●	●
Sièges conducteur et passager avant avec réglage lombaire	●	●
Sièges avant chauffants	-	●
Espace de chargement		
Cache-bagages	●	●
Poches aumônières au dos des sièges conducteur et passager avant	●	●
Tablettes aviation au dos des sièges conducteur et passager	●	●

● = de série, ○ = en option, □ = inclus dans un pack d'options.

*Retrouvez sur www.ford.fr plus de détails sur le cuir utilisé dans nos véhicules

Sièges EasyFold rabattables électriquement = Simplicité et efficacité

Sièges arrière EasyFold

La fonction EasyFold du S-MAX permet de rabattre à plat chaque siège de la deuxième rangée d'une simple pression sur un bouton. Cette fonction est disponible en option pour les sièges de la troisième rangée. Les commandes idéalement situées dans le coffre permettent de gagner du temps lors de chargement d'objets encombrants car il n'est plus nécessaire d'ouvrir les portes arrière. Ces derniers peuvent être relevés aisément d'une seule main.



Équipements intérieurs

	Business NAV	Titanium
Equipements de confort		
Aide au stationnement avant et arrière	●	●
Direction assistée	●	●
Eclairage de courtoisie	●	●
Limiteur de vitesse intelligent Ford	-	●
MyKey	●	●
Ordinateur de bord 4.2"	●	-
Ordinateur de bord couleur 10"	-	●
Régulateur / limiteur de vitesse	●	●
Régulateur de vitesse adaptatif – Equipements inclus : Système de prévention de collision avec freinage automatique d'urgence	○	○/□
Pack fumeur (allume-cigare et cendrier)	○	○
Pare-soleil conducteur et passager avant avec miroirs de courtoisie	●	●
Prise 220V à l'arrière	○	○
Rideaux pare-soleil (intégrés aux portes arrière)	○	○
Système d'extinction différée des feux	●	●
Système EasyFold – repliage électrique à plat de la 2ème rangée	●	●
Système EasyFold – repliage électrique à plat de la 3ème rangée	-	○
Système Keyfree avec hayon mains libres – déverrouillage et démarrage mains libres	-	●
Vitres avant et arrière électriques	●	●
Vitres arrière surteintées	○	○/□

● = de série, ○ = en option, □ = inclus dans un pack d'options.



Direction adaptative

La direction adaptative du Ford S-MAX accentue ou diminue l'amplitude de la direction en fonction de la vitesse du véhicule. Cette fonction rend le S-MAX encore plus agile à faible vitesse, ce qui facilite le stationnement et les manœuvres. À des vitesses plus élevées, le braquage réduit rend la conduite plus agréable et plus souple (option).

Faible vitesse



Vitesse élevée

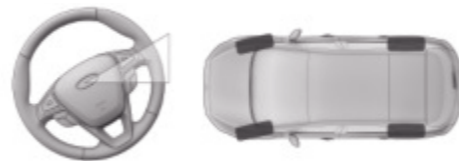

Arrivez détendu

Sièges avant massants et climatisés

Les sièges avant intègrent 11 coussins pneumatiques disposés pour améliorer le maintien et le confort. Actionnés, ces coussins peuvent masser le haut et le bas de votre dos, ainsi que les cuisses afin de lutter contre la fatigue musculaire sur les longs trajets. Les sièges avant sont revêtus de cuir perforé et incluent une fonction de chauffage et de refroidissement, ainsi qu'un réglage électrique à 10 positions (option).



Connecté à votre univers

Grâce à la connectivité intégrée du S-MAX, connectez vos périphériques pour profiter de vos musiques préférées et restez en contact avec le monde extérieur à l'aide de nos systèmes audio et de navigation simples d'utilisation.



Commandes audio au volant

Gardez vos mains sur le volant et réglez votre lecteur MP3 sur le morceau de votre choix (de série).

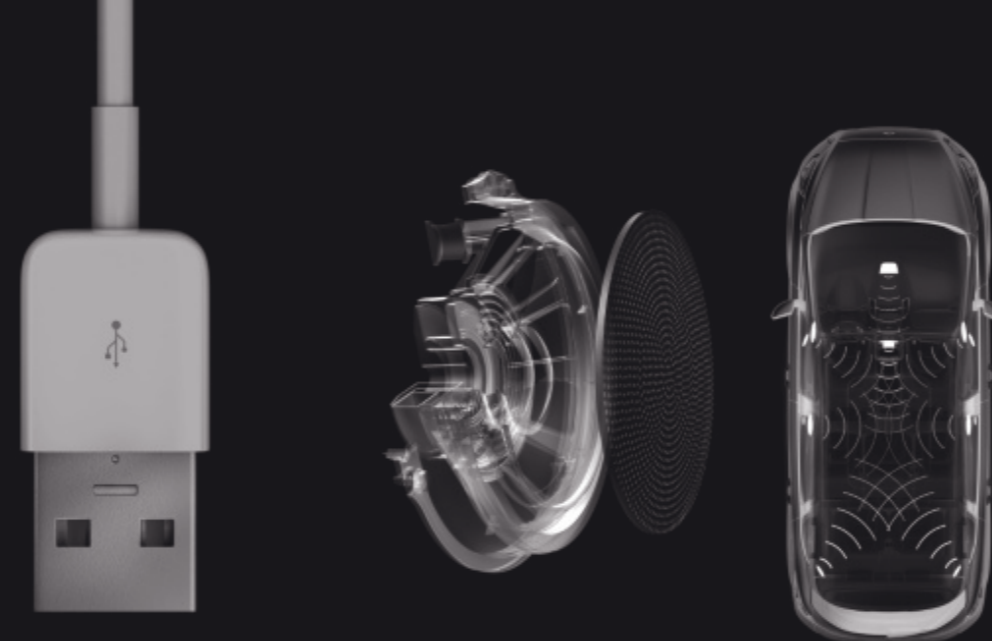

Connectivité multimédia

Connectivité intégrée* pour votre iPod®, lecteur MP3 ou clé USB. Vous permet d'écouter et de commander votre musique via le système audio du véhicule et affiche la liste d'écoute sur l'écran du tableau de bord.

Haut-parleurs hautes performances

Grâce aux haut-parleurs et au caisson de basse Sony hautes performances, vous bénéficiez d'une restitution sonore exceptionnelle (option).

Système de haut-parleurs ambiophonique

Les enceintes intégrées aux portes avant s'associent à l'enceinte centrale installée dans le tableau de bord pour offrir un formidable système trois voies. Les puissants haut-parleurs et le caisson de basse montés à l'arrière renforcent encore la richesse acoustique et contribuent à créer une véritable salle de concert à l'intérieur de l'habitacle.



Système Ford SYNC 2 avec commande vocale et écran tactile

Commandez votre téléphone, la navigation, la musique et les entrées multimédia, ainsi que la climatisation à l'aide de commandes vocales simples ou via l'écran tactile couleur de 8".

Le système Sony haut de gamme allie design élégant et restitution sonore exceptionnelle, pour une expérience sonore incomparable. Il comporte douze haut-parleurs Sony de grande qualité pour des performances remarquables. (option)

*La connectivité iPod® est uniquement disponible avec le système Ford SYNC. iPod et iPhone sont des marques commerciales d'Apple Inc.

Équipements intérieurs

	Business NAV	Titanium
Systèmes multimédia		
Système de Navigation Ford SYNC II avec Bluetooth® et commandes vocales avancées, écran couleur 8", 2 prises USB, 9 haut-parleurs, info trafic (TMC), radio numérique DAB, accès aux points d'intérêt des Guide Michelin (Guide Rouge et Guide Vert)	●	-
Système de Navigation Sony – Ford SYNC II (avec Bluetooth® et commandes vocales avancées), écran couleur 8", 2 prises USB, 9 haut-parleurs premium, info trafic (TMC), radio numérique DAB, accès aux points d'intérêt des Guide Michelin (Guide Rouge et Guide Vert)	○	●
Système de Navigation Sony – Ford SYNC II (avec Bluetooth® et commandes vocales avancées), écran couleur 8", 2 prises USB, 12 haut-parleurs premium dont un caisson de basse, info trafic (TMC), radio numérique DAB, accès aux points d'intérêt des Guide Michelin (Guide Rouge et Guide Vert)	-	○
Climatisation		
Air conditionné à régulation automatique bi-zone	●	●
Air conditionné à régulation automatique tri-zone	-	○

Équipements intérieurs

	Business NAV	Titanium
Style intérieur		
Tapis de sol avant	●	●
Tapis de sol arrière (2ème et 3ème rangée)	●	●
Toit panoramique fixe athermique avec store électrique et rideaux pare-soleil intégrés aux portes arrière	○	○
Volant gainé de cuir*	●	●

● = de série, ○ = en option, □ = inclus dans un pack d'options.
 *Retrouvez sur www.ford.fr plus de détails sur le cuir utilisé dans nos véhicules
 Remarque : La marque et les logos Bluetooth® sont la propriété de Bluetooth SIG, Inc. Tout usage de ces marques par Ford Motor Company Limited et ses sociétés affiliées est accordé sous licence. Les autres marques et noms commerciaux sont ceux de leur propriétaire respectif.

Technologie intelligente

Le nouveau Ford S-MAX regorge de technologies conçues pour vous faciliter la vie, ainsi que celle de vos proches.

1. Caméra avant grand angle

Offre une vue complète de l'avant du véhicule et des côtés. Particulièrement utile aux intersections et pour sortir des places de stationnement lorsque la visibilité latérale est obstruée (option).

2. Reconnaissance des panneaux de signalisation®

Lit automatiquement les panneaux de limitation de vitesse routiers et affiche la vitesse limite sur le tableau de bord (de série sur Titanium).

3. Système de surveillance des angles morts avec alerte de véhicule en approche (BLIS)®†

Lorsqu'un autre véhicule passe dans votre angle mort, le système vous alerte au moyen d'un témoin lumineux intégré aux rétroviseurs extérieurs (option).

4. Active Park Assist®

Détecte les espaces de stationnement adéquats et commande le volant automatiquement afin d'effectuer la manoeuvre tandis que vous contrôlez seulement les pédales (en option).

5. Système de prévention de collision avec freinage autonome®

Utilise le radar et la caméra frontale pour détecter un danger frontal imminent. Avertit le conducteur par une alerte sonore et visuelle et actionne automatiquement les freins en cas d'urgence (de série sur Titanium).

6. Système d'Aide au maintien dans la voie®††

Conçu pour détecter lorsque vous approchez des marquages routiers sans activer votre clignotant et vous avertir en faisant vibrer le volant. Si le système détecte un changement de file de circulation non intentionnel sur le point de se produire, il actionne la direction de façon à vous ramener dans votre voie de circulation (de série sur Titanium).

7. Limiteur de vitesse intelligent Ford®

Fonctionne conjointement avec le dispositif de reconnaissance des panneaux de signalisation et ajuste la vitesse du véhicule selon la limite en vigueur. La voiture se conduit normalement, mais ne peut pas dépasser la limite de vitesse, à moins que le conducteur neutralise le système.

8. MyKey®

Cette fonction innovante vous permet d'adapter et de limiter les réglages du véhicule (comme la vitesse maximum et le volume de l'autoradio) aux critères personnels de chaque conducteur. Cela peut contribuer à garantir une utilisation sûre et conforme de la voiture (de série).

9. Caméra de recul

Lorsque vous enclenchez la marche arrière, la caméra de recul affiche automatiquement sur la console centrale la zone située à l'arrière du véhicule. Des graphismes de guidage spéciaux vous indiquent la largeur et l'axe du véhicule pour vous aider à manoeuvrer (de série sur Titanium).

®Utilise des capteurs.

†Ne fonctionne qu'aux vitesses supérieures à 10 km/h.

††Conçu pour fonctionner à partir de 65 km/h sur les routes à voies multiples dont le marquage au sol est clairement visible.

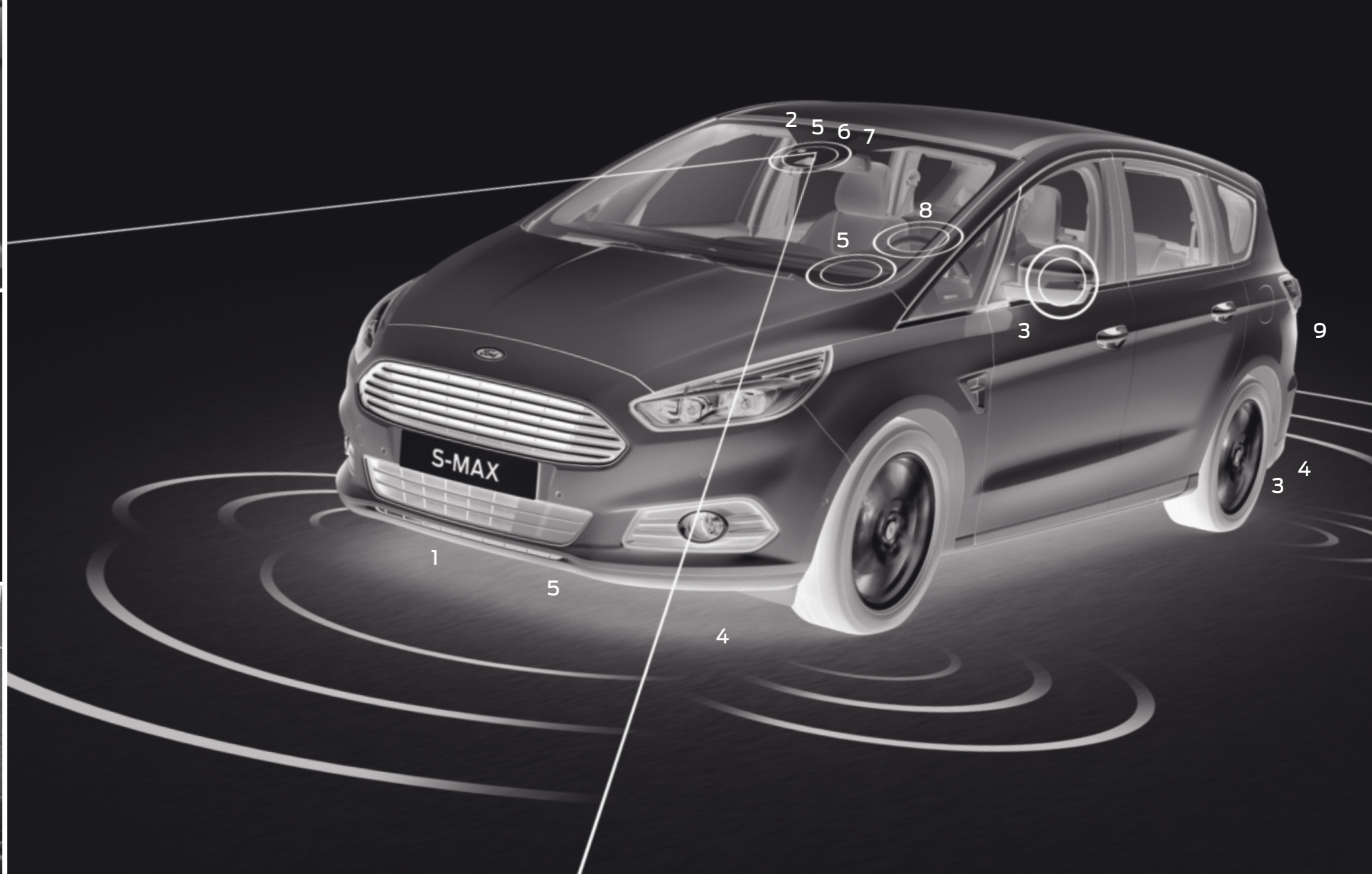

Système de protection intelligent

Le système de protection intelligent du Ford S-MAX intègre un ensemble de technologies avancées conçues pour garantir votre sécurité, avec une cellule de protection en acier renforcé haute résistance¹⁾, un système de freinage anti-blocage (ABS) avec répartiteur électronique de freinage (EBD)¹⁾ et des airbags frontaux (conducteur et passager avant), latéraux et rideaux¹⁾.

Le système de protection intelligent comprend les éléments suivants :

1. Airbags conducteur et passager avant¹⁾
2. Airbags latéraux conducteur et passager avant¹⁾
3. Airbag genoux gonflable pour conducteur¹⁾
4. Airbags rideaux pour occupants des 1ère et 2ème rangées¹⁾
5. Tendeurs de ceinture de sécurité et enrouleurs à limiteur d'effort sur tous les sièges¹⁾
6. Alarmes pour les ceintures de sécurité sur tous les sièges¹⁾



¹⁾Utilise des capteurs. ²⁾Équipement de sécurité. ³⁾Inclut un commutateur de désactivation de l'airbag frontal passager.
Remarque : ne jamais placer un siège de sécurité enfant dos à la route sur le siège passager avant d'un véhicule dont l'airbag frontal passager n'est pas désactivé ou désactivable. L'endroit le plus sûr pour les enfants est la 2e rangée de sièges, où ils doivent être attachés correctement.

Protection et sécurité

	Business NAV	Titanium
Protection du véhicule		
7 appuie-tête réglables en hauteur	●	●
7 ceintures de sécurité 3 points	●	●
ABS avec répartiteur électronique de freinage (EBD)	●	●
Aide au maintien dans la voie (LKA)	□	●
Airbag genoux conducteur	●	●
Airbags frontaux conducteur et passager avant	●	●
Airbags latéraux conducteur et passager avant	●	●
Airbags latéraux – 2ème rangée	○	○
Airbags rideaux 1ère et 2ème rangées	●	●
Anti-démarrage (PATS)	●	●
Assistance au freinage d'urgence (EBA)	●	●
BLIS – surveillance des angles morts avec alerte de véhicule en approche - Cross Traffic Alert	□	○/□
Contrôle vectoriel de couple	●	●
ESP avec aide au démarrage en côte	●	●
Fixations ISOFIX sur les 3 sièges de la 2ème rangée	●	●
Reconnaissance des panneaux de signalisation (TSR)	□	●
Système de prévention de collision avec freinage automatique d'urgence	□	●
Système de surveillance de la pression des pneus (TMPS)	●	●
Verrouillage centralisé à distance avec télécommande	●	●
Sécurité		
Alarme périmétrique (inclut le double verrouillage centralisé)	○	○
Écrous anti-vol	○	○
Sécurité enfant avec verrouillage électrique des portes arrière	●	●

● = de série, ○ = en option, □ = inclus dans un pack d'options.

Remarque : ne jamais placer un siège de sécurité enfant dos à la route sur le siège passager avant d'un véhicule dont l'airbag frontal passager n'est pas désactivé ou désactivable. L'endroit le plus sûr pour les enfants est la 2ème rangée de sièges, où ils doivent être attachés correctement.

Caractéristiques mécaniques

	Business NAV	Titanium
Conduite		
Direction adaptative	-	○
Suspension		
Suspension adaptative	-	□
Suspensions à amortisseur compensateur de charge - Incompatible avec les versions Intelligent AWD et l'attelage rétractable	○	○
Suspensions sport	○	○
Technologie		
Système Stop&Start – arrêt et redémarrage automatique du moteur	●	●

● = de série, ○ = en option, □ = inclus dans un pack d'options.

Packs d'options

	Business NAV	Titanium
Packs d'options		
Pack Hiver – Sièges avant chauffants, volant chauffant et pare-brise chauffant	○	○
Pack Sécurité Intégrale – Surveillance des angles morts avec alerte de véhicule en approche (BLIS), aide au maintien dans la voie (LKA), système de prévention de collision avec freinage automatique d'urgence, reconnaissance des panneaux de signalisation (TSR), driver Alert – Surveillance de la vigilance du conducteur"	○	-
Pack Sport – Suspension Sport, pédalier aluminium et kit carrosserie (pare-chocs avant et arrière spécifiques, feux antibrouillard avant spécifiques, bas de caisse et grille de calandre supérieure en nid d'abeille)	-	○
Pack Sport 2 – Suspension Sport, pédalier aluminium, kit carrosserie (pare-chocs avant et arrière spécifiques, feux antibrouillard avant spécifiques, bas de caisse spécifiques) et caméra avant grand angle	-	○
Pack Style – Bas de caisse et parties inférieures des pare-chocs avant et arrière couleur carrosserie, jantes alliage 18" 5x2 branches et vitres arrière surteintées	-	○
Pack Technologie – Active Park Assist, régulateur de vitesse adaptatif, système de prévention de collision avec freinage automatique d'urgence et phares Ford Dynamic LED	-	○
Pack Titanium X Sellerie Cuir* – Phares Ford Dynamic LED, sellerie cuir* avec sièges avant chauffants à réglage électrique 10 directions (à mémoire côté conducteur)	-	○
Pack Titanium X Sellerie Mixte Cuir*/Suedine – Phares Ford Dynamic LED, sellerie mixte cuir*/suedine avec sièges avant chauffants à réglage électrique 10 directions (à mémoire côté conducteur)	-	○
Pack Ultimate – Suspension adaptative (3 modes : Confort, Normal et Sport), régulateur de vitesse adaptatif, surveillance des angles morts avec alerte de véhicule en approche (BLIS), volant à réglage électrique, système de prévention de collision avec freinage automatique d'urgence – Equipement inclus : volant chauffant – Attention : nécessite de choisir une sellerie cuir*, sellerie cuir* perforé ou sellerie mixte cuir* suedine.	-	○

● = de série, ○ = en option, □ = inclus dans un pack d'options. *Retrouvez sur www.ford.fr plus de détails sur les cuirs utilisés dans nos véhicules.

Vous aide à trouver une place de stationnement, à y entrer et à en sortir.



Active Park Assist

Vous permet de vous stationner en créneau ou en bataille en toute simplicité. Après activation du système, les capteurs situés sur les côtés du véhicule analysent les espaces de stationnement convenables et le S-MAX effectue ensuite automatiquement la manoeuvre de stationnement ; vous n'avez qu'à avancer et reculer en suivant les consignes à l'écran et les signaux sonores (option).

Aide à la sortie de stationnement

Vous permet de sortir des espaces de stationnement en créneau. Le système dirige le véhicule hors de son emplacement tandis que vous gérez les pédales d'accélérateur et de frein, ainsi que le passage des vitesses (option).



Meilleure réactivité

Moteur bi-turbo Diesel très puissant

Efficace, raffiné et puissant, le nouveau moteur 2.0 TDCi bi-turbo de 210 ch développe une puissance nettement supérieure et consomme moins de carburant qu'un moteur diesel à turbocompresseur unique. L'architecture bi-turbo à contrôle électronique optimise le rendement sur toute la plage de régimes et offrent d'excellentes sensations, que l'accélération soit douce ou soutenue.

Tous nos moteurs (essence et Diesel) sont équipés du système Stop&Start qui coupe automatiquement le moteur lorsque le véhicule est à l'arrêt, ce qui réduit encore la consommation de carburant et les émissions polluantes.

Consommation et performances

	Norme	Transmission	Puissance maximum (ch)	Traction	Couple maximum (Nm)	Emissions de CO ₂ (g/km)*	Consommation L/100 km**			Performances*		
							Urbaine	Extra Urbaine	Combinée	Vitesse maxi sur circuit (km/h)	0-100 km/h (sec)	50-100 km/h* (sec)
1.5 EcoBoost 160 ch S&S	Euro VI	Manuelle, 6 vitesses	160	4x2	240	149	8.0	5.6	6.5	200	9.9	10.4
2.0 EcoBoost 240 ch S&S	Euro VI	Automatique, 6 vitesses	240	4x2	345	180	10.3	6.5	7.9	226	8.4	n/a
2.0 TDCi 120 ch S&S	Euro VI	Manuelle, 6 vitesses	120	4x2	310	129	5.6	4.6	5.0	183	13.4	12.7
2.0 TDCi 150 ch S&S	Euro VI	Manuelle, 6 vitesses	150	4x2	350	129	5.6	4.6	5.0	198	10.8	10.8
2.0 TDCi 150 ch S&S Intelligent AWD	Euro VI	Manuelle, 6 vitesses	150	4x4	350	139	6.1	4.9	5.4	196	12.1	11.3
2.0 TDCi 150 ch S&S PowerShift	Euro VI	PowerShift, 6 vitesses	150	4x2	350	139	6.1	4.9	5.4	196	10.8	n/a
2.0 TDCi 180 ch S&S	Euro VI	Manuelle, 6 vitesses	180	4x2	400	129	5.6	4.6	5.0	211	9.7	9.4
2.0 TDCi 180 ch S&S PowerShift	Euro VI	PowerShift, 6 vitesses	180	4x2	400	139	6.1	4.9	5.4	208	9.5	n/a
2.0 TDCi 180 ch S&S PowerShift Intelligent AWD	Euro VI	PowerShift, 6 vitesses	180	4x4	400	149	6.4	5.4	5.8	206	10.5	n/a
2.0 TDCi bi-turbo 210 ch S&S PowerShift	Euro VI	PowerShift, 6 vitesses	210	4x2	450	144	6.3	5.1	5.5	218	8.8	n/a

*En 4ème. **Tests réalisés par Ford. ***Les valeurs de rejets de CO₂ et de consommation de carburant indiquées dans le tableau sont évaluées conformément aux exigences techniques et aux prescriptions prévues par les Règlements Européens 715/2007/CE et 692/2008/CE modifiés. Ces valeurs sont propres à un type de véhicule et non pas à un véhicule en particulier. La procédure de test standard appliquée ici permet de comparer différents véhicules et différentes marques. Tous ces tests sont effectués sur des véhicules d'entrée de gamme équipés de jantes et de pneus standards. La consommation réelle de carburant varie selon le véhicule, son niveau d'équipement (finitions, options), l'utilisation d'accessoires, le comportement du conducteur et d'autres éléments non techniques. L'utilisation du carburant E85 peut entraîner une surconsommation. Le CO₂ est le principal gaz à effet de serre responsable du réchauffement climatique. Un guide officiel ADEME recense les données de consommation de carburant et d'émissions de CO₂ pour tout nouveau modèle de voiture particulière. Il est disponible gratuitement dans toute concession ou peut être téléchargé sur www.ademe.fr. Pour plus d'informations, consultez le site de l'ADEME. **Urbaine** : le moteur est démarré à froid en conditions de laboratoire et utilisé à différentes vitesses jusqu'à un maximum de 50 km/h avec une vitesse moyenne de 19 km/h sur une distance théorique de 4 km. **Extra-urbaine** : ce cycle est effectué immédiatement après le cycle urbain ; il se compose pour moitié d'une conduite à vitesse constante et pour l'autre moitié d'une conduite à vitesse variée jusqu'à un maximum de 120 km/h sur une distance théorique de 7 km. **Combinée** : correspond à la moyenne des deux tests pondérée en fonction des distances couvertes.

Moteurs Ford EcoBoost

Les moteurs à essence Ford EcoBoost primés délivrent des performances dignes de moteurs de plus grande cylindrée, mais avec une consommation de carburant et des émissions polluantes largement moindres. Par exemple, le nouveau moteur 1.5 EcoBoost développe 160 ch, tout en affichant une consommation en cycle mixte de 6,5 L/100 km⁹⁰, avec des émissions de CO₂ de seulement 149 g/km⁹⁰. Quant au moteur 2.0 EcoBoost, il développe 240 ch pour une consommation combinée de 7,9 L/100 km⁹⁰.

Ford EcoBoost. Plus de puissance, moins de carburant

Poids et charges

	Poids à vide (kg) ^{*)}	Poids total autorisé en charge (kg)	Poids total roulant autorisé (kg)	Poids tractable maximum avec remorque freinée (80%*) (kg)	Poids tractable maximum avec remorque freinée (12%*) (kg)	Poids tractable maximum avec remorque non freinée (kg)
1.5 EcoBoost 160 ch S&S, Manuelle, 6 vitesses	1740	2450	4050	1800	1600	750
2.0 EcoBoost 240 ch S&S, Automatique, 6 vitesses	1748	2510	4310	1800	1800	750
2.0 TDCi 120 ch S&S, Manuelle, 6 vitesses	1824	2505	4005	2000	1500	750
2.0 TDCi 150 ch S&S, Manuelle, 6 vitesses	1824	2530	4530	2000	2000	750
2.0 TDCi 150 ch S&S, Manuelle, 6 vitesses Intelligent AWD	1831	2590	4590	2000	2000	750
2.0 TDCi 150 ch S&S, PowerShift, 6 vitesses	1765	2540	4540	2000	2000	750
2.0 TDCi 180 ch S&S, Manuelle, 6 vitesses	1838	2535	4535	2000	2000	750
2.0 TDCi 180 ch S&S, PowerShift, 6 vitesses	1778	2540	4540	2000	2000	750
2.0 TDCi 180 ch S&S, PowerShift, 6 vitesses Intelligent AWD	1857	2615	4615	2000	2000	750
2.0 TDCi bi-turbo 210 ch S&S, PowerShift, 6 vitesses	1816	2575	4575	2000	2000	750

*Correspond au poids à vide le plus faible avec un conducteur de 75 kg, tous les niveaux de fluides, de liquides et 90% du niveau de carburant et variant éventuellement en fonction des tolérances de fabrication et options embarquées. ***Les limites de remorquage** indiquées correspondent à la capacité maximum de remorquage du véhicule à son PTC et devant redémarrer à l'arrêt dans une pente à 8 ou 12% par rapport au niveau de la mer. **Les performances** diminuent et la consommation augmente lors du tractage d'une remorque/caravane. La charge maximum sur pavillon est de 75 kg sur tous les modèles. Le poids total roulant autorisé inclut le poids de la remorque/caravane.

Dimensions

	5 Sièges (option)	7 Sièges
Longueur	4796	4796
Largeur rétroviseurs rabattus	1953	1953
Largeur avec rétroviseurs	2137	2137
Hauteur – hors barres de toit (5 places)	1658	1658
Hauteur – hors barres de toit (7 places)	1655	1655
Contenance du coffre (litres) [†]		
Configuration 7 places – Chargement à hauteur de pavillon	–	285
Configuration 5 places – Chargement à hauteur des sièges	700	–
Configuration 5 places – Chargement à hauteur du pavillon	1035	965
Configuration 2 places – Chargement à hauteur du pavillon	2200	2020
Capacité réservoir de carburant (litres)		
Essence	70	70
Diesel (64 litres pour les versions Intelligent AWD)	70	70

[†]Mesuré selon les normes ISO 3832. Les dimensions peuvent varier en fonction des équipements et options.

Teintes et garnissages

Finition	Business NAV	Titanium						
Garnissage des sièges	Tissu Noir	Tissu Noir	Tissu Ceramic	Suédine Noir	Cuir* Noir	Cuir* Ceramic	Cuir*Perforé Noir	Cuir* Perforé Ceramic
Garnissages des renforts latéraux des sièges	Tissu Noir	Tissu Noir	Tissu Ceramic	Cuir* Noir	Cuir* Noir	Cuir* Ceramic	Cuir* Noir	Cuir* Ceramic
Inserts de portes	Tissu Noir	Tissu Noir	Tissu Ceramic	Vinyl Noir	Vinyl Noir	Vinyl Ceramic	Vinyl Noir	Vinyl Ceramic
Inserts de console centrale	Gris	Aluminium	Aluminium	Aluminium	Aluminium	Aluminium	Aluminium	Aluminium
Planche de bord	Noir	Noir	Noir	Noir	Noir	Noir	Noir	Noir
Peintures non métallisées*								
Bleu Aysse	●	●	●	○	○	○	○	○
Blanc Glacier	●	●	●	○	○	○	○	○
Peintures métallisées*								
Bleu Impact	●	●	●	○	○	○	○	○
Gris Magnetic	●	●	●	○	○	○	○	○
Gris Lunaire	●	●	●	○	○	○	○	○
Peintures spéciales*								
Peinture métallisée Fashion Gris Metalicious	●	●	●	○	○	○	○	○
Peinture métallisée Fashion Guard	●	●	●	○	○	○	○	○
Peinture métallisée Premium Rouge Candy	●	●	●	○	○	○	○	○
Peinture Mica Noir Shadow	●	●	●	○	○	○	○	○

● = de série, ○ = en option, – = non disponible. *Certaines peintures sont en option. Pour plus d'informations, se référer au tarif en vigueur ou à notre site www.ford.fr. *Retrouvez sur www.ford.fr plus de détails sur le cuir utilisé dans nos véhicules.



Modèle :	Type de carrosserie :
Motorisation :	
Boîte de vitesses :	
Couleur :	
Finition :	
Jantes :	
Système audio :	
Options :	
Packs d'options :	
Accessoires :	
Devis d'assurance :	
Financement :	

Choisir

Utilisez le formulaire ci-contre pour configurer votre véhicule neuf jusqu'aux jantes, équipements audio, options et accessoires, puis rendez-vous chez votre concessionnaire Ford.

Vous pouvez aussi configurer votre véhicule en ligne à l'aide du Configurateur Ford. Il vous permet de voir instantanément à quoi ressemblera votre véhicule, à l'intérieur et à l'extérieur, sous différents angles. Un récapitulatif de vos choix vous sera proposé. Rendez-vous sur www.ford.fr

Assurer

Ford Assurance Automobile pour une tranquillité d'esprit totale.

Ford Assurance Automobile propose une gamme d'assurances au tiers ou en tous risques créées pour répondre à vos besoins et à votre budget.

Vous pouvez obtenir un devis sur simple appel au numéro vert : 0800 100 542.

Financer

Vous souhaitez acquérir un véhicule familial, tendance ou sportif ? Vous utilisez votre voiture occasionnellement ou très régulièrement ? Vous cherchez un véhicule neuf ou d'occasion ? Ford Credit met à votre disposition une gamme complète de produits et services, conçus pour vous simplifier la vie, ménager votre budget et garantir une totale sérénité. Rendez-vous sur : www.ford.fr/financement-assurance

Ou, si vous êtes un utilisateur professionnel, rendez-vous sur : www.ford.fr/financement-assurance/ford-lease/Introduction

Conduire

Ford apporte à l'entretien et à la réparation de votre véhicule autant de soin qu'à sa construction.

Les équipes techniques de nos Réparateurs Agréés, hautement qualifiées, contribuent à préserver les performances et la sécurité de votre Ford, grâce à un service professionnel, à des pièces de haute qualité et à des forfaits d'entretien "tout compris" spécialement conçus pour votre Ford.

Pour configurer votre Ford en ligne, rendez-vous sur www.ford.fr

Pour vous renseigner sur le financement, rendez-vous sur www.ford.fr/financement-assurance

Utilisateurs professionnels, rendez-vous sur www.ford.fr/financement-assurance/ford-lease/Introduction



Garantie et programmes d'entretien Ford

Ford Protect* – Contrat de garantie + 3 ans/100 000 km (premier des deux termes échu) en vigueur à échéance de la garantie constructeur	<input type="radio"/>
Ford Entretien* – Contrat de maintenance sans pièces d'usure (1) – Durée de 3 à 5 ans, 15 000 à 30 000 km par an (premier des deux termes échu)	<input type="radio"/>
Ford Entretien +* – Contrat de maintenance (1)(2) – Durée de 3 à 5 ans, 15 000 à 30 000 km par an (premier des deux termes échu)	<input type="radio"/>
Ford Assistance – Assistance routière 7j/7, 24h/24 pendant 2 ans, kilométrage illimité**	<input checked="" type="radio"/>
Ford Assistance +* – Assistance routière 7j/7, 24h/24 offerte pendant 12 mois, kilométrage illimité (3)	<input type="radio"/>
Garantie peinture – 2 ans, kilométrage illimité**	<input checked="" type="radio"/>
Garantie anti corrosion – 12 ans, kilométrage illimité**	<input checked="" type="radio"/>

● = de série ○ = en option.

*Soumis à conditions d'éligibilité.

**A compter de la date de première mise en circulation du véhicule. Certaines conditions s'appliquent.

(1) Prise en charge des opérations d'entretien courant du véhicule selon les préconisations Ford (voir conditions chez votre Réparateur Agréé Ford)

(2) Inclut également le remplacement des pièces d'usure (hors pneumatiques), le 1er contrôle technique (pour les contrats dont la durée est supérieure ou égale à 48 mois)

(3) Pour tout véhicule Ford ayant effectué une révision dans le réseau Ford (véhicule hors période de garantie et contrat de garantie longue durée)

Illustrations, descriptions et spécifications. Les informations contenues dans ce catalogue étaient exactes au moment de l'impression. Soucieux de faire constamment évoluer ses produits, Ford se réserve toutefois le droit de modifier à tout moment les spécifications, les couleurs et les prix des modèles et accessoires illustrés et décrits dans la présente publication. Pour obtenir les informations les plus récentes, adressez-vous à votre concessionnaire Ford. **Options :** dans ce catalogue, chaque fois qu'un élément est décrit comme une option ou un élément d'un pack d'option, cela signifie qu'il implique un supplément de coût par rapport au modèle de base, sauf mention contraire explicite. Tous les modèles et combinaisons de couleurs sont soumis à disponibilité. **Remarque :** certaines photos illustrent un modèle de pré-série ou ont été conçues sur ordinateur. Par conséquent, le design et les équipements du véhicule dans sa version définitive peuvent différer à certains égards. De plus, certains équipements présentés sur les véhicules peuvent être uniquement disponibles en option. **Remarque.** Ce catalogue présente des accessoires de marque Ford ainsi que différents produits soigneusement sélectionnés auprès de nos fournisseurs et proposés sous leur propre marque. **+**Tous les produits estampillés de la marque de nos fournisseurs sont soumis aux conditions de garantie de leurs fournisseurs respectifs et ne relèvent dès lors pas de la responsabilité de Ford. Tous renseignements disponibles auprès de votre concessionnaire Ford. **Remarque :** la marque et les logos Bluetooth® sont la propriété de Bluetooth SIG, Inc. L'utilisation de ces marques par Ford Motor Company fait l'objet d'une licence. La marque et les logos iPod sont la propriété de Apple Inc. Les autres marques déposées et marques commerciales appartiennent à leurs propriétaires respectifs. **Remarque :** Certains des équipements d'aide à la conduite et des équipements de sécurité décrits dans cette brochure fonctionnent à l'aide de détecteurs dont les performances peuvent être affectées par certaines conditions climatiques ou environnementales.



Lorsque cette brochure ne vous sera plus utile, pensez à la faire recycler.



Ford et BP travaillent ensemble pour réduire les consommations de carburant et les émissions de CO₂.



Publié par Ford Motor Company Limited, Brentwood, Essex, Angleterre. Enregistrée en Angleterre sous le n°235446. B.J.N 203743. FoE F32E PN 578501/1115/25m/FRA fr Janvier 2016. © Ford Motor Company Limited.

